

Fren balatası setlerinin doğru monte edilmesi için bilgiler

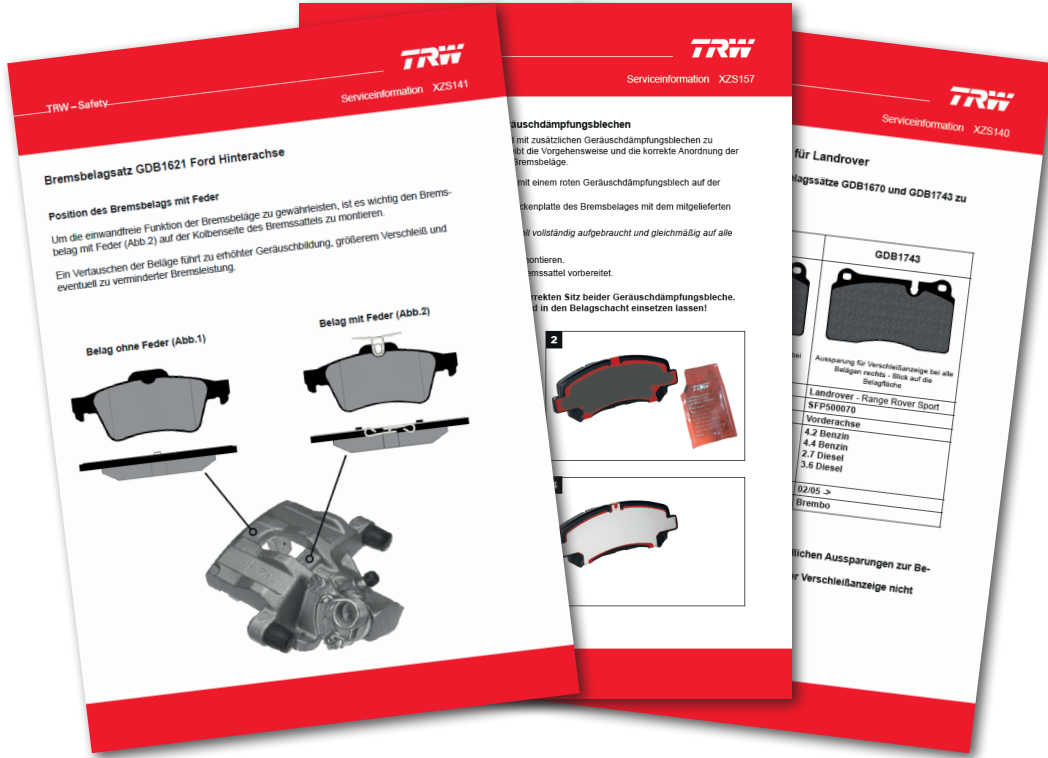
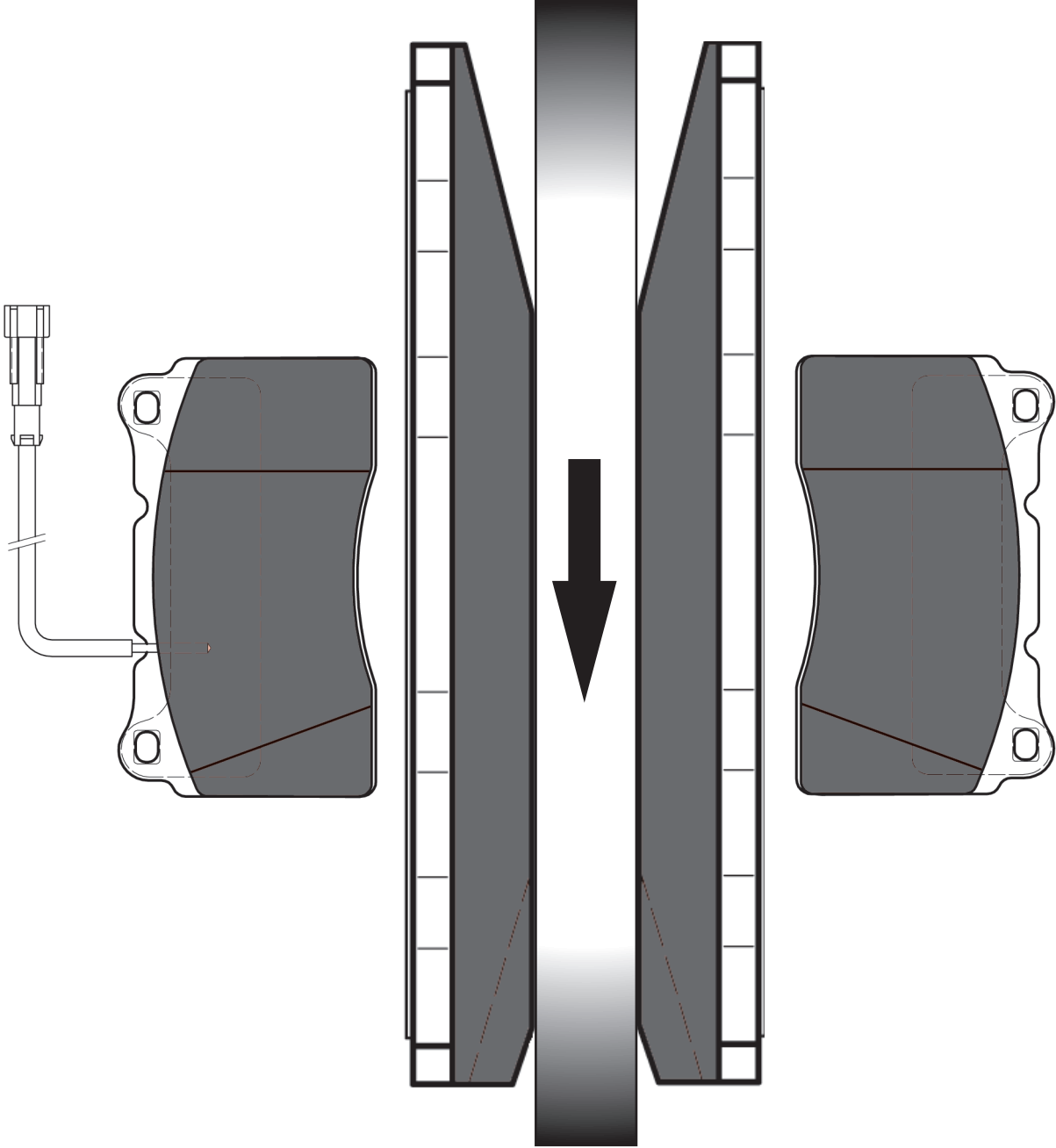

GDB1363 ve GDB1431'de ses şikayeti

GDB1363 ve GDB1431 fren balatalarında tek taraflı pah bulunmaktadır. Bu sayede oluşabilecek gürültüler en aza indirilmektedir. Resimdeki ok işareti fren diskinin hareket yönünü göstermektedir. Fren balatası seti gösterildiği gibi monte edilmediyse ses şikayeti oluşabilir. Montajın doğru yapıldığından emin olmak için TRW önümüzdeki günlerde balataların arka plakasına montaj yönünü gösteren ok işaretleri basacaktır.

İki farklı balata ikaz kablolu GDB1542 ve GDB1599 fren balataları

GDB1542 ve GDB1599 fren balatası kutularında iki farklı balata ikaz kablosu ve bu kabloların montajının yapılacağı yerler hazır bulunmaktadır.

Bunun sebebi, ilgili araçların kumanda cihazına öncelikle fren balatasının yüzde 50 oranındaki aşınmasını gösteren bir sistem ile donatılmış olmasıdır. Bu esnada Sürücü Bilgilendirme Ekranına bir bildirim gönderilmez. Ancak balatalar yüzde 100 oranında aşındığında sürücüye bir uyarı iletilir.

Fren balatası setlerinin her biri iki uyarı kablosu için de farklı deliklerle donatılmıştır. Fren balatası setlerinin montajında balata ve uyarı kablosunun doğru düzenlenmesine mutlaka dikkat edilmelidir!

Not: Uyarı kablolarının araca yanlış bağlanmasını önlemek için kablolar farklı soket bağlantıları ile donatılmıştır!

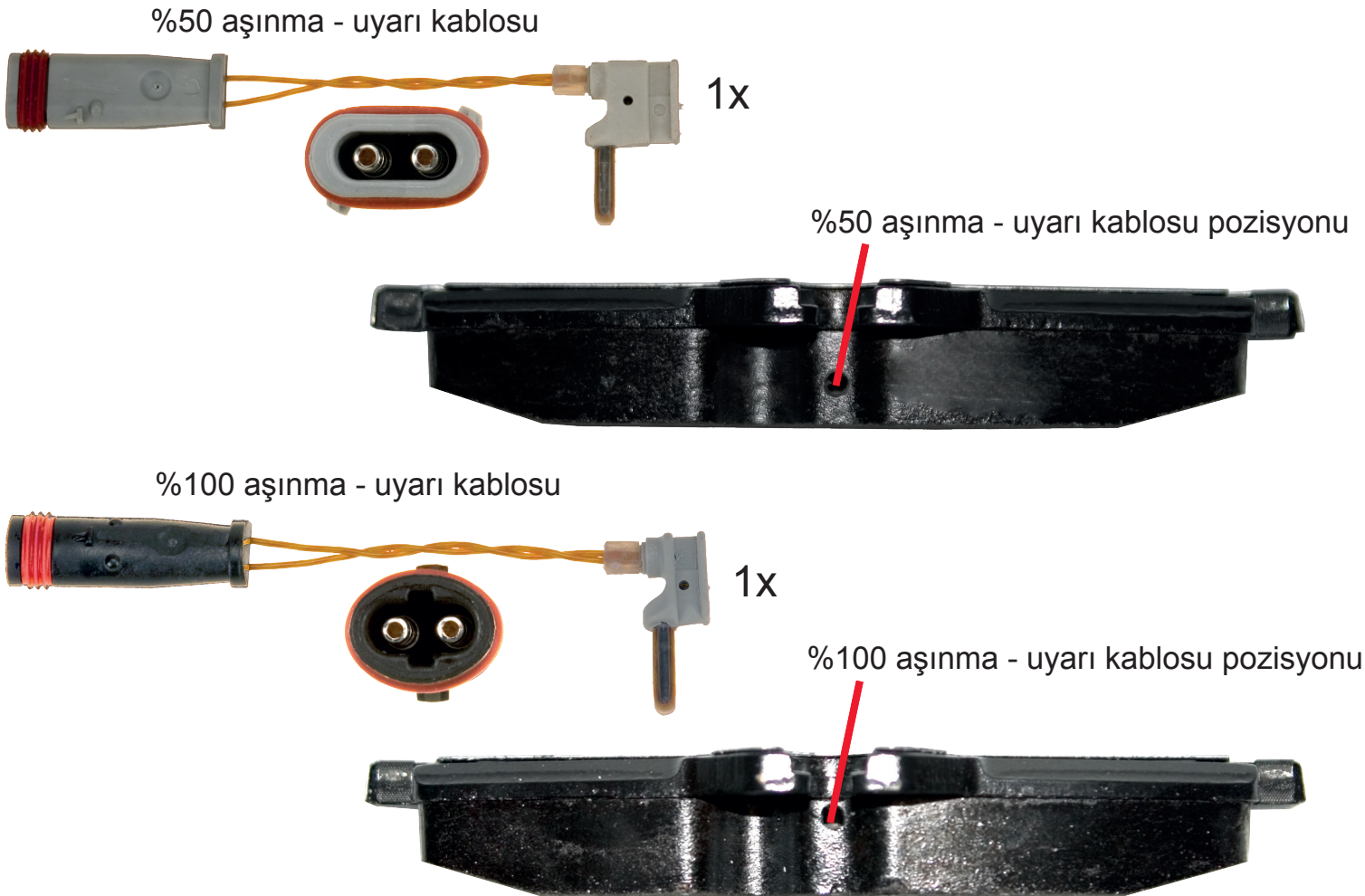

GDB1560 BMW

GDB1560 ve GDB1727 fren balatalarının uyduğu araç modelleri

GDB1560

BMW parça numaraları:
34 21 6 775 678 ve 34 21 6 769 105

Montaj yeri:
Arka aks

Araçlar (BMW E90):
BMW 325d
BMW 325d Coupe
BMW 325d Touring
BMW 325i
BMW 325i Touring
BMW 330d
BMW 330d Cabrio
BMW 330d Coupe
BMW 330d Touring
BMW 330i
BMW 330i Cabrio
BMW 330i Coupe
BMW 330i Touring
BMW 335d
BMW 335d Coupe
BMW 335d Touring
BMW 335i
BMW 335i Cabrio
BMW 335i Coupe
BMW 335i Touring

GDB1727

BMW parça numaraları:
34 21 6 763 043 ve 34 21 6 763 044

Montaj yeri:
Arka aks

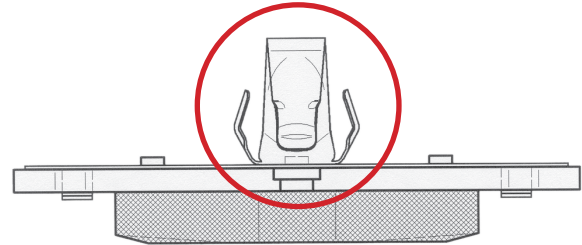
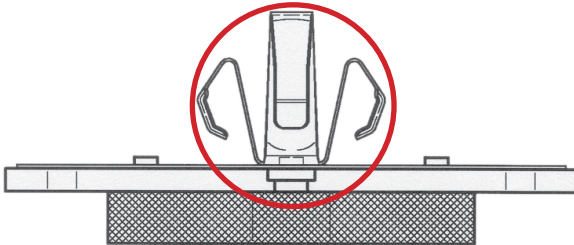

Araçlar (BMW E60):
BMW 520d
BMW 520d Touring
BMW 520i
BMW 520i Touring
BMW 523i
BMW 523i Touring
BMW 525d
BMW 525d Touring
BMW 525i
BMW 525i Touring
BMW 530d
BMW 530d Touring
BMW 530i
BMW 530i Touring
BMW 630i Cabrio
BMW 630i Coupe



**Balataların tutma yayları farklıdır.
Bu yüzden birbirinin yerine kullanılmamalıdır!**

Volkswagen GDB1670 ve Landrover GDB1743 için

Aşağıdaki tablo GDB1670 ve GDB1743 kodlu balataların ait oldukları araçlarda doğru kullanımını göstermektedir

Balata Kodu	GDB1670	GDB1743
	 <p>Balatanın ön yüzünden bakıldığında ikaz kablosu her bir balatanın sol tarafında yer alır</p>	 <p>Balatanın ön yüzünden bakıldığında ikaz kablosu her bir balatanın sağ tarafında yer alır</p>
Araç	Volkswagen - Touareg	Landrover - Range Rover Sport
OE Numarası	7L6698151E	SFP500070
Konum	Ön	Ön
Model	3.2 Benzinli Motor 3.6 Benzinli Motor 4.2 Benzinli Motor 3.0 Dizel Motor 5.0 Dizel Motor	4.2 Benzinli Motor 4.4 Benzinli Motor 2.7 Dizel Motor 3.6 Dizel Motor
Model Yılı	11/02 ->	02/05 ->
Fren Sistemi	Brembo	Brembo

İki parça numarasının ikaz kablosu konumlandırma noktası farklıdır.

Yanlış balata kullanıldığı takdirde ikaz kabloları doğru şekilde takılamaz ve montaj sırasında hasar görebilir!

GDB1621 ve GDB2086 Ford arka fren balatası

Yaylı fren balatasının doğru konumlandırılması

Fren balata setlerinin kusursuz çalışmasını sağlamak için yaylı fren balata setinin (Res.2) fren kaliperinin piston tarafına monte edilmesi önemlidir.

Balataların yanlış konumlandırılması ses şikayetine, aşınmaya ve fren performansında kayba yol açabilir.

Yaysız balata (Res.1)

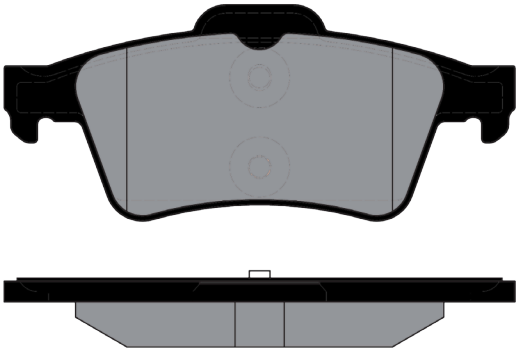

Yaylı balata (Res.2)

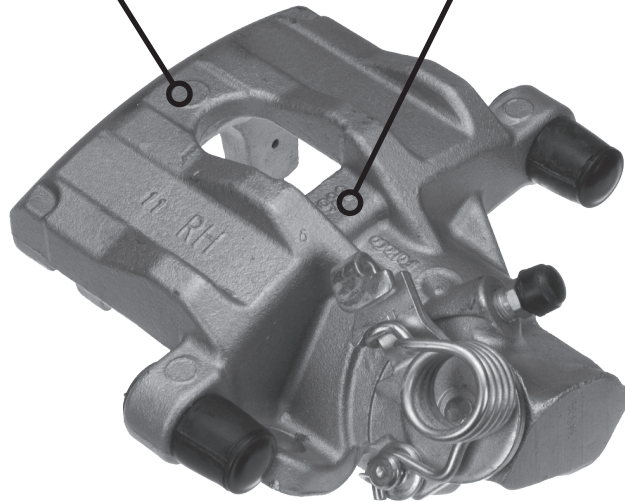
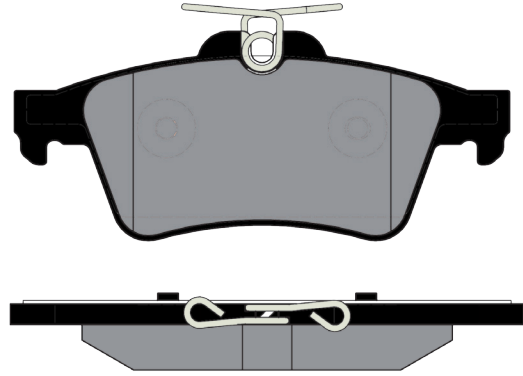

Kaplama tutma yayının deęiştirilmiř tasarımı

TRW, sürekli ürün iyileřtirme önlemleri nedeniyle kaplama tutma yayının tasarımını ařaęıdaki kaplama tasarımlarına deęiřtirmiřtir:

GDB5095 - GDB5069 - GDB5094 - GDB5084

Lütfen yeni kaplama tutma yayının ve bir önceki TRW ya da OE kaplama tutma yayının komple deęiřtirilebildięini dikkate alın!

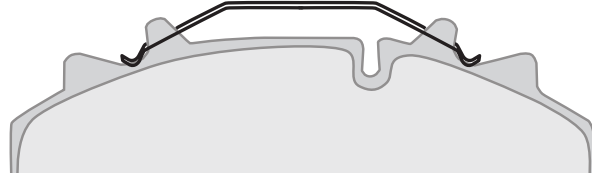

Yeni TRW tasarımı

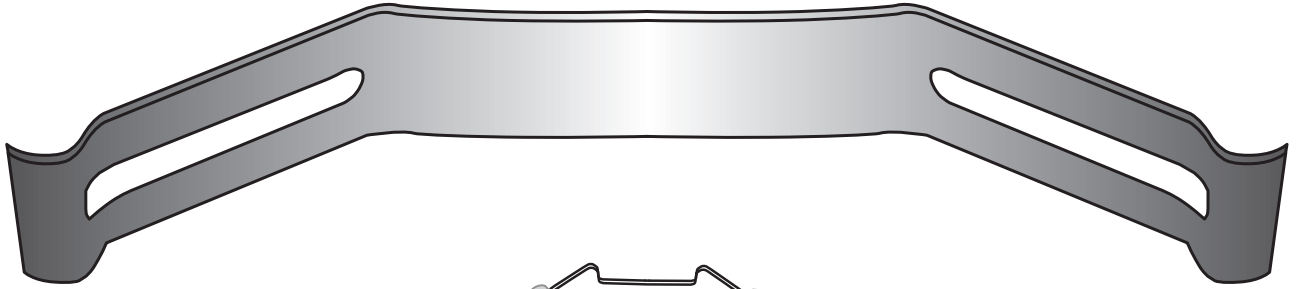

Bir önceki tasarım

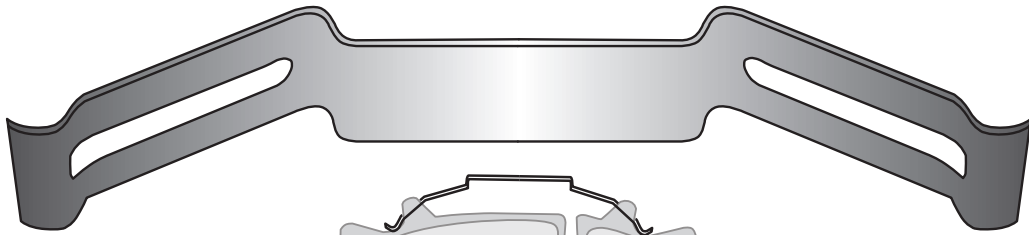

Bir önceki tasarım

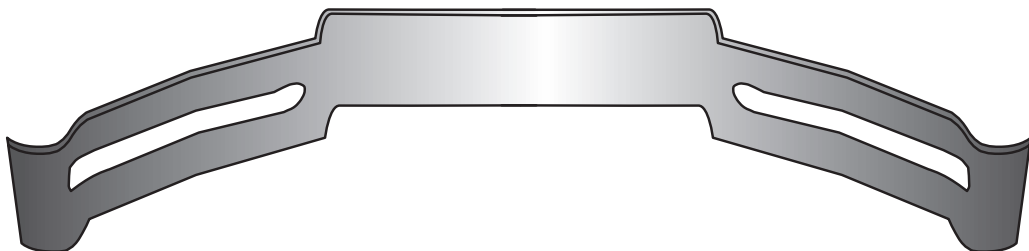

İlave şime sahip DTEC fren balataları

TRW DTEC fren balatalarının bazılarında ekstra olarak ses azaltıcı şim monte edilmelidir. „Servis Bilgisi“ şimin fren balatasına nasıl monte edileceğini göstermektedir.

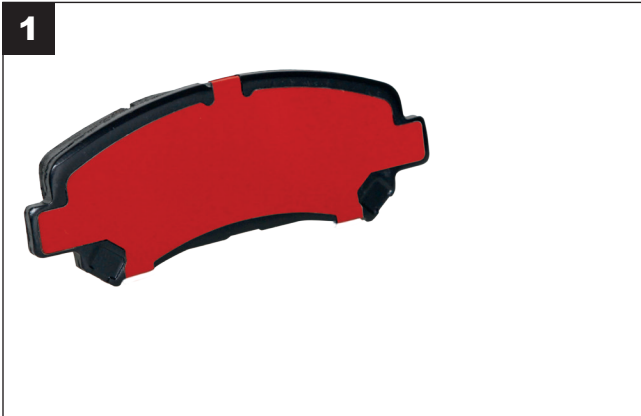

1. Üretim esnasında fren balatasının arka plakasına kırmızı renkli ses azaltıcı şim monte edilmiştir. Buna ilave olarak kutu içerisinde gelen ses azaltıcı metal şimin de yapıştırılması gerekmektedir.
2. Fren balatasının arka plakasında yer alan kırmızı şime ürün ile birlikte gelen gres yağını sürün.
Not: Tüpün içeriğini tamamen kullanın ve dört fren balatasına da eşit bir şekilde dağıtın!
3. Metal bastırma şimini fren balatasına monte edin.
4. Fren balatası artık fren kaliperine monte edilmeye hazır.

Balataları monte ederken iki şimin de doğru yerleştiğine dikkat edin. Fren balataları hiç direnç göstermeden kalipere rahatça yerleştirilebilmelidir!



GDB1665 - Fren balatasının doğru monte edilmesi

GDB1665 disk fren balata kutusunun içerisinde yer alan farklı balata tasarımları montaj esnasında hataya yol açabilir. Eğer fren balataları yanlış monte edilirse, fren sisteminin ses yapmasına yol açabilir. Aşağıdaki tabloda, GDB1665'in içerisinde yer alan farklı tasarıma sahip balatalar ve bu balataların nasıl monte edileceği gösterilmektedir.

GDB1665 - fren balataları	Adet	Tasarım	Kaliper üzerindeki pozisyonu	Araç üzerindeki pozisyonu
<p>Yapışkan kağıtlı balata</p> 	1	Pah tek tarafta	Piston tarafı	sağ
<p>Yapışkan kağıtlı balata</p> 	1	Pah tek tarafta	Piston tarafı	sol
<p>Yapışkan şimli balata</p> 	2	Pah yok	Dış tarafı	sağ ve sol

Montaj öncesinde yapışkan kağıdı pahlı balatanın üzerinden çıkarınız (**Resim-1**).

NOT: Balatanın uyumunu arttırmak için piston yüzeyini iyice temizleyiniz!

Yukarıdaki tavsiyelere uygun olarak balataların şu şekilde monte edilmesi gerekir: Pahlar, araç ileri doğru giderken fren disklerinin hareket yönüne ters olarak yerleştirilmelidir (**Resim-2**).

Resim-1



Resim-2



GDB1732 referans numaralı disk fren balatasında tutma yayı montaj pozisyonu

TRW disk fren balatası GDB1732, iki çeşit tutma yayı ile pazara sunulmaktadır.

Kauçuk (kömür renkli) balata tutma yayları araç ileriye doğru hareket ederken diskin dönüş yönünde (ok ile işaretli) monte edilmedilir.

